

Trimmer potenziometrici, cermet, capacitivi e accessori

SINGLE TURN ORIZZONTALE SERIE 3386P 20K Ω

TRIM.CERMET TSR-3386P 20K

Codice Adimpex: **RES54320-R**

P/N: **TSR-3386P-203R**

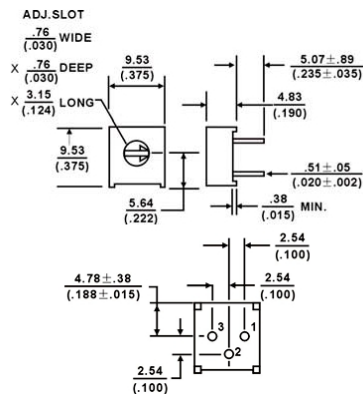
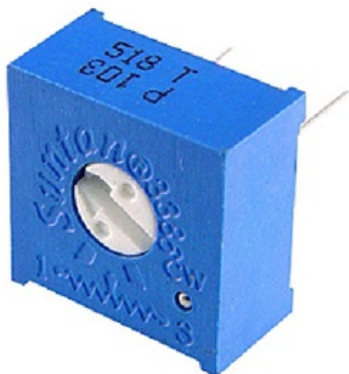

Caratteristiche Tecniche:

Resistenza (Ohm):	20K
Serie:	3386P
Disposizione reofori:	Non in linea
Orientamento:	Orizzontale
Montaggio:	PTH
Gamma:	Trimmer cermet
Regolazione:	Verticale