

Trimmer potenziometrici, cermet, capacitivi e accessori

## SINGLE TURN ORIZZONTALE SERIE 3362P 20KΩ

TRIM.CERMET TSR-3362P 20K

Codice Adimpex: **RES45320-R**

P/N: **TSR-3362P-203R**

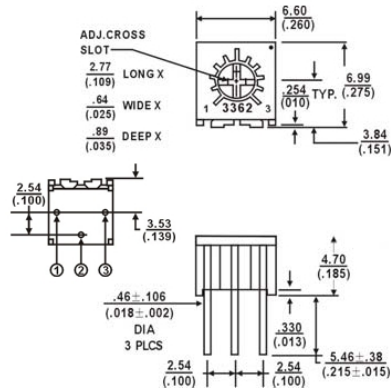

### Caratteristiche Tecniche:

Resistenza (Ohm):	20K
Serie:	3362P
Disposizione reofori:	Non in linea
Orientamento:	Orizzontale
Montaggio:	PTH
Gamma:	Trimmer cermet
Regolazione:	Verticale