

Connettori IDC

PTH MASCHIO BASSO PROFILO 90° PASSO 2.00MM 20P

C.MSRAp2,0 IDC BFB20-AAA01 20

Codice Adimpex: **NNH01520-R**

P/N: **BFB20-AAA01**

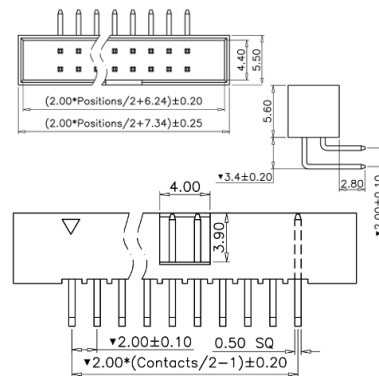

Caratteristiche Tecniche:

Passo:	2 mm
Pin totali:	20
Orientamento:	90 gradi
Tipologia:	Maschio
Colore:	Nero
Montaggio:	PTH

*Le caratteristiche dei prodotti riportati possono subire modifiche senza obbligo di notifica.
Le immagini riprodotte hanno solo scopo illustrativo e potrebbero non corrispondere alla realtà.*