

MORSETTIERE CON BLOCCAGGIO CAVO A CARRELLO

Morsettiera a carrello passo 3.81/7.62mm

Codice Adimpex: **MK134103-R**

MORSETT. 341-031-13 3P/3.81 VE nero*

Serie:341

p/n:341-031-13 black

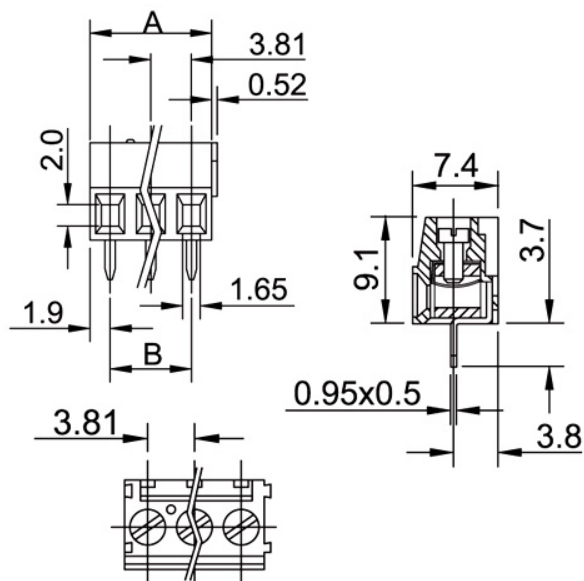

Codice Adimpex	passo	portata	AWG	n. poli	A	B	colore
MK134102	3.81 mm	12 A	18÷26	2	n x 3.81	(n-1) x 3.81	nero
MK134103	3.81 mm	12 A	18÷26	3	n x 3.81	(n-1) x 3.81	nero
MK202102	7.62 mm	12 A	18÷26	2	n x 7.62	(n-1) x 7.62	nero
MK204103	7.62 mm	12 A	18÷26	3	n x 7.62	(n-1) x 7.62	nero

CARATTERISTICHE

- Contatti: ottone
- Viti: acciaio zincato e cromato
- Trattamento della parte terminale: stagnato
- Corpo isolante: PBT rinforzato con fibra di vetro UL94V-0
- Tensione: 250V
- Rigidità dielettrica: 1500V AC per 1 minuto
- Temperatura di lavoro: -30°C ÷ 120°C

FEATURES

- *Contacts: brass*
- *Terminal screws: steel galvanized and cromatized*
- *Surface of solder tail: tin-plated*
- *Insultator body: PBT 30% glass filled UL94V-0*
- *Voltage: 250V*
- *Insultaion withstands voltage: 1500V AC for 1 minute*
- *Operating temperature range: -30°C ÷ 120°C*