

Connettori IDC

PTH MASCHIO DRITTO PASSO 2.54MM 24P CON ESTRATTORE: LATCH LUNGI GRIGIO

CON IDCmas2.54 EDH1S-24GY1L gr

Codice Adimpex: **LH032524-R**

P/N: **5EH1SDBNN-24G01AG-00**

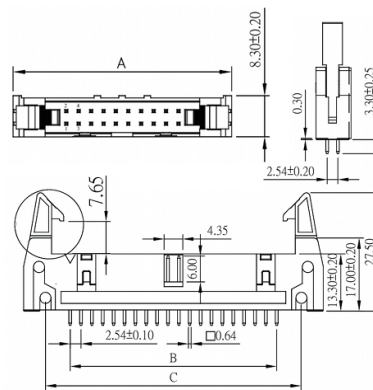

Caratteristiche Tecniche:

Passo:	2.54 mm
Pin totali:	24
Colore:	Grigio
Tipologia:	Maschio con estrattori
Montaggio:	PTH
Orientamento:	Verticale