

Connettori IDC

PTH MASCHIO DRITTO PASSO 2.54MM 30P CON ESTRATTORE: LATCH LUNGI NERO

CONNET IDCmas E EDH1S-30-GB1L

Codice Adimpex: **LH000430-R**

P/N: **5EH1SDANN-30G01AL-00**

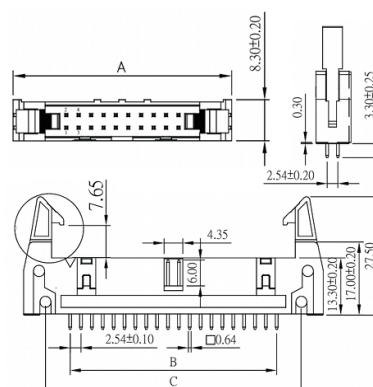
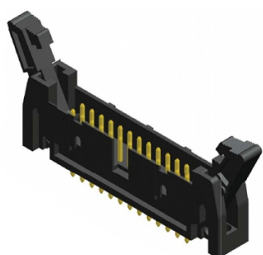

Caratteristiche Tecniche:

Passo:	2.54 mm
Pin totali:	30
Tipologia:	Maschio con estrattori
Colore:	Nero
Montaggio:	PTH
Orientamento:	Verticale