

Spine e prese

PRESA 8P8C PTH ORIZZONTALE

PRESA TEL.810N-8P8C-SAB-L NER

Codice Adimpex: **L81011288**

P/N: **5RJ1DR00N0N-88SA00L-810-A1**

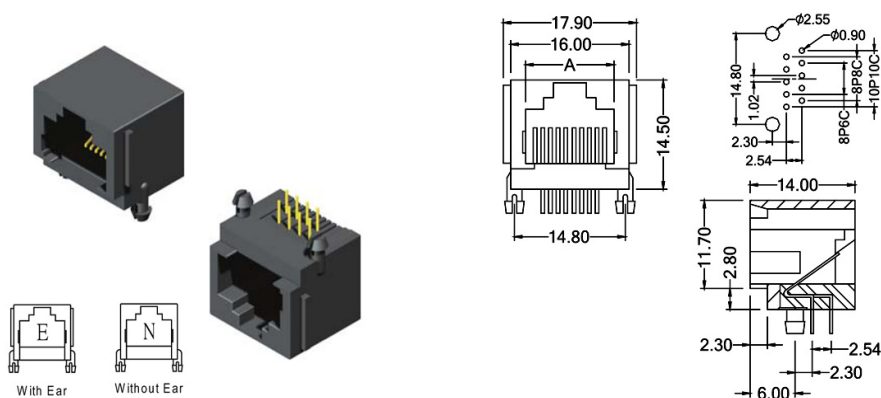

Caratteristiche Tecniche:

Posizioni/Contatti:	8P8C
Orientamento:	90 gradi
Schermatura:	NO
EAR/Alette:	NO
Tipologia:	Preso
Montaggio:	PTH