

Snap dome

4 LEG STANDARD Ø20MM 400GR. DORATO IN BUSTA

SNAP DOME 20-4-LEG-400-SG DOR

Codice Adimpex: **KAA419840**

P/N: **SG 20-4-LEG-400**

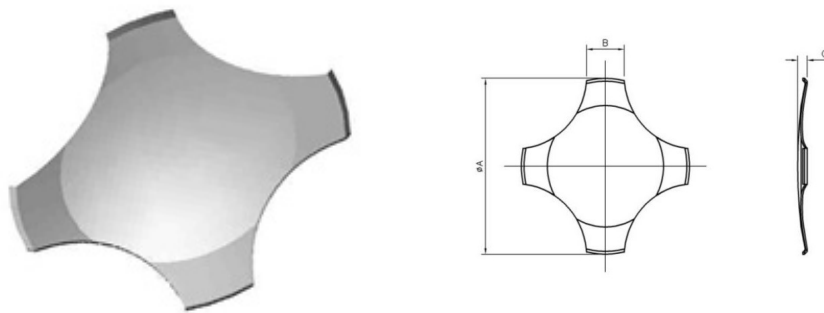

Caratteristiche Tecniche:

Tipologia:	4 Leg standard
Forza attuazione:	400 Gr.
Confezione:	Busta
Dimensione (mm):	Ø20
Finitura dorata:	Si

*Le caratteristiche dei prodotti riportati possono subire modifiche senza obbligo di notifica.
Le immagini riprodotte hanno solo scopo illustrativo e potrebbero non corrispondere alla realtà.*