

**Snap dome**

**4 LEG STANDARD Ø16MM 400GR. DORATO IN BUSTA**

SNAP DOME 16-4-LEG-400-SG DOR

Codice Adimpex: **KAA416840**

P/N: **SG 16-4-LEG-400**

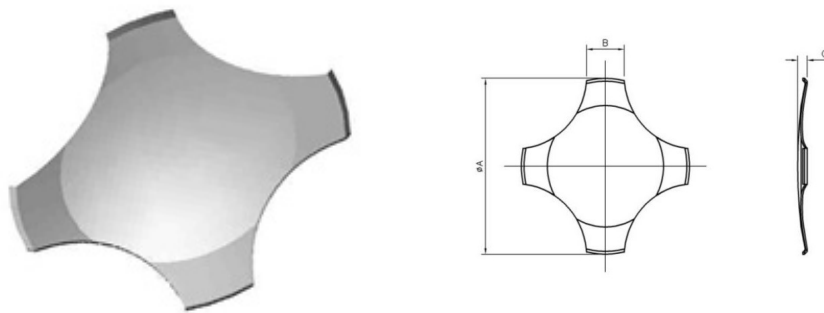

**Caratteristiche Tecniche:**

Tipologia:	4 Leg standard
Forza attuazione:	400 Gr.
Confezione:	Busta
Dimensione (mm):	Ø16
Finitura dorata:	Si

*Le caratteristiche dei prodotti riportati possono subire modifiche senza obbligo di notifica.  
Le immagini riprodotte hanno solo scopo illustrativo e potrebbero non corrispondere alla realtà.*