

Connettori e terminali

HOUSING FEMMINA 6605 DRITTA 5P

CONN. FM cs p6.35 EX6605WF-05P

Codice Adimpex: **J6605505-R**

P/N: **660505WF051**

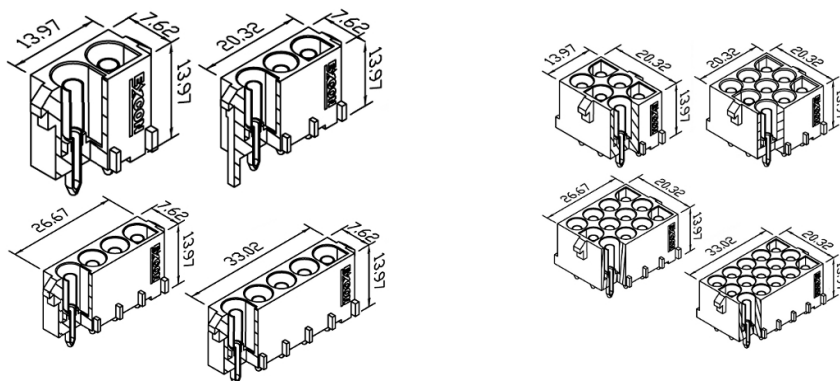

Caratteristiche Tecniche:

Pin totali:	5
Passo:	6.35 mm
Serie:	6605
Montaggio:	PTH
Tipologia:	Scheda-filo