

Connettori e terminali

HOUSING FEMMINA 6605 DRITTA 3P

CONN. FM cs p6.35 EX6605WF-03P

Codice Adimpex: **J6605503-R**

P/N: **660503WF051**

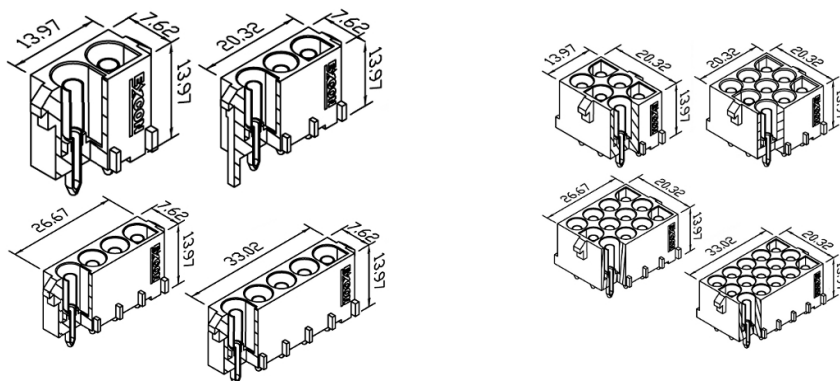

Caratteristiche Tecniche:

Pin totali:	3
Passo:	6.35 mm
Serie:	6605
Montaggio:	PTH
Tipologia:	Scheda-filo