

Connettori e terminali

HOUSING FEMMINA 6605 DRITTA 2P

CONN. FM cs p6.35 EX6605WF-02P

Codice Adimpex: **J6605502-R**

P/N: **660502WF051**

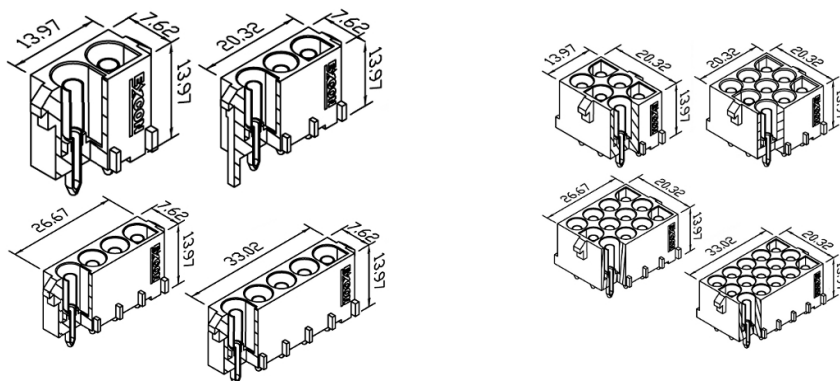

Caratteristiche Tecniche:

Pin totali:	2
Passo:	6.35 mm
Serie:	6605
Montaggio:	PTH
Tipologia:	Scheda-filo