

Connettori e terminali

HOUSING MASCHIO 6605 6P

CONN. MS p6.35 EX6605HM-06P

Codice Adimpex: **J6605206-R**

P/N: **660506HM051**

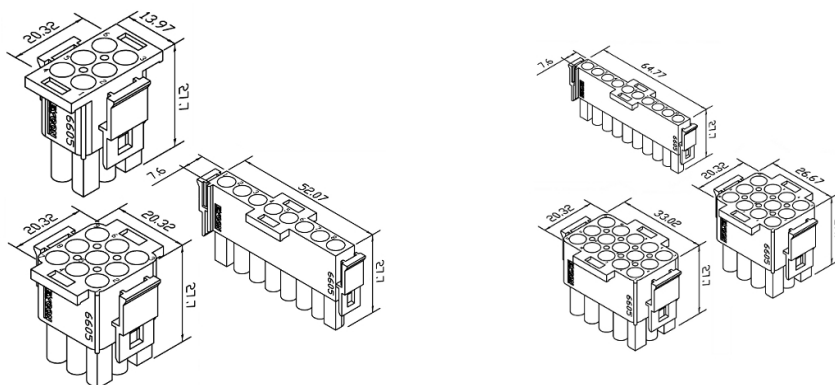

Caratteristiche Tecniche:

Pin totali:	6
Passo:	6.35 mm
Serie:	6605
Tipologia:	Filo-filo / scheda-filo
Montaggio:	Volante/Pannello