

Connettori e terminali

HOUSING FEMMINA 6605 5P

CONN. FM p6.35 EX6605HF-05P

Codice Adimpex: **J6605105-R**

P/N: **660505HF051**

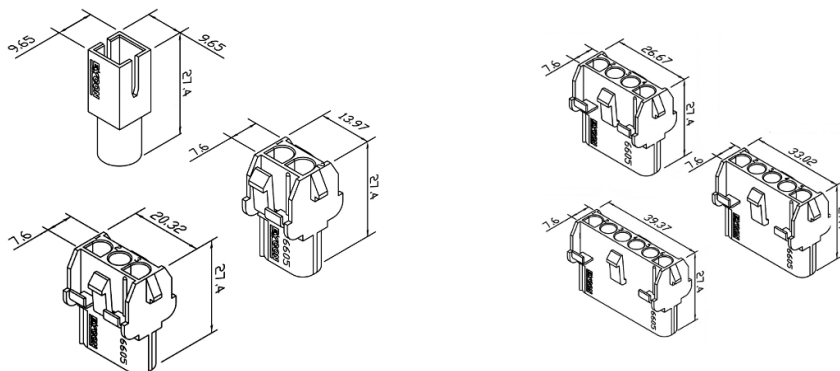

Caratteristiche Tecniche:

Pin totali:	5
Passo:	6.35 mm
Serie:	6605
Tipologia:	Filo-filo / scheda-filo
Montaggio:	Volante/Pannello