

Connettori e terminali

CONNETTORE MASCHIO 5085 DRITTO 2P

CONN. MS p5.08 EX5085WV-02

Codice Adimpex: **J5085402-R**

P/N: **508502WV051**

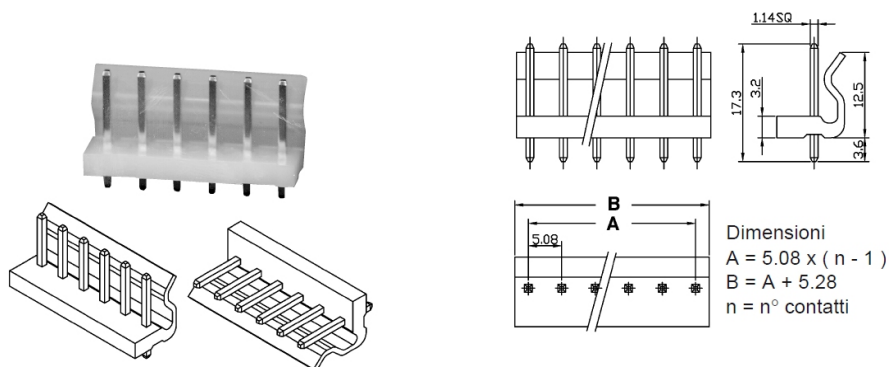

Caratteristiche Tecniche:

Pin totali:	2
Passo:	5.08 mm
Serie:	5085
Montaggio:	PTH
Tipologia:	Scheda-filo
Orientamento:	Verticale