

Connettori e terminali

HOUSING FEMMINA 4202 2P

CONN. FM p4.2 EX4202HP-02P

Codice Adimpex: **J4202202-R**

P/N: **420202HP051**

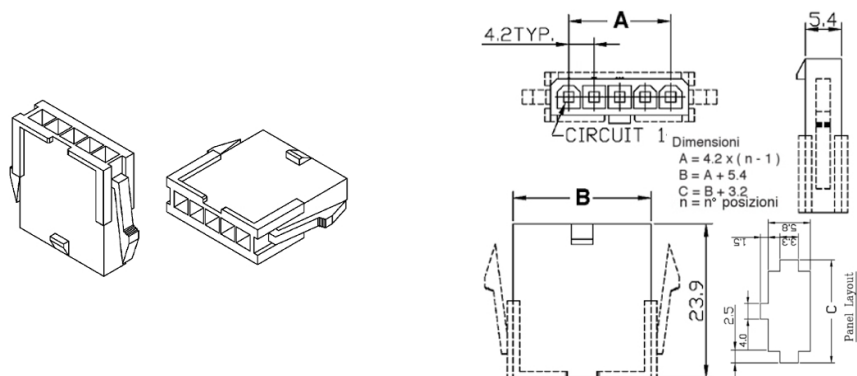

Caratteristiche Tecniche:

Pin totali:	2
Passo:	4.2 mm
Serie:	4202
Tipologia:	Filo-filo / scheda-filo
Montaggio:	Volante/Pannello