

## Connettori e terminali

### HOUSING MASCHIO 4202 2P

CONN. MS p4.2 EX4202HM-02P

Codice Adimpex: **J4202102-R**

P/N: **420202HM051**

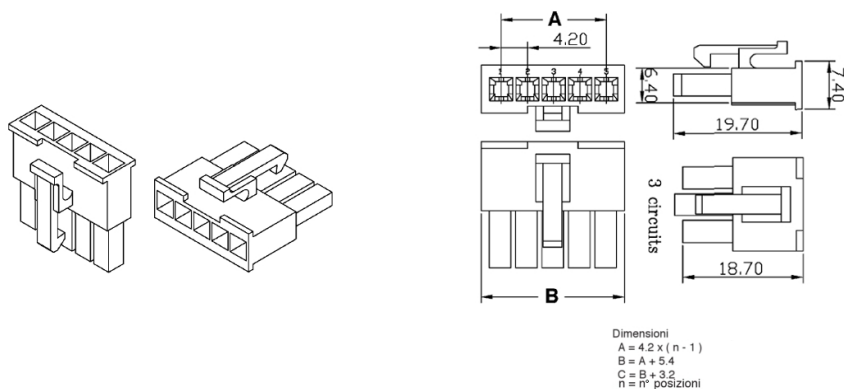

## Caratteristiche Tecniche:

Pin totali:	2
Passo:	4.2 mm
Serie:	4202
Tipologia:	Filo-filo / scheda-filo
Montaggio:	Volante/Pannello