

Connettori e terminali

HOUSING FEMMINA 4201 DOPPIA 4P

CONN. FM p4.2 EX4201HF-(2+2)

Codice Adimpex: **J4201304-R**

P/N: **420104HF051**

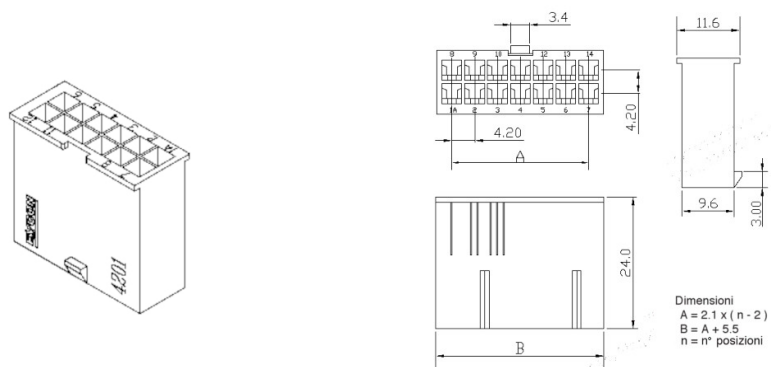

Caratteristiche Tecniche:

Pin totali:	4
Passo:	4.2 mm
Serie:	4201
Tipologia:	Filo-filo / scheda-filo
Montaggio:	Volante/Pannello