

Connettori e terminali

HOUSING FEMMINA 3971 12P

CONN. FM p3.96 EX3971H-12P M.I

Codice Adimpex: **J3971112-R**

P/N: **397112HA208**

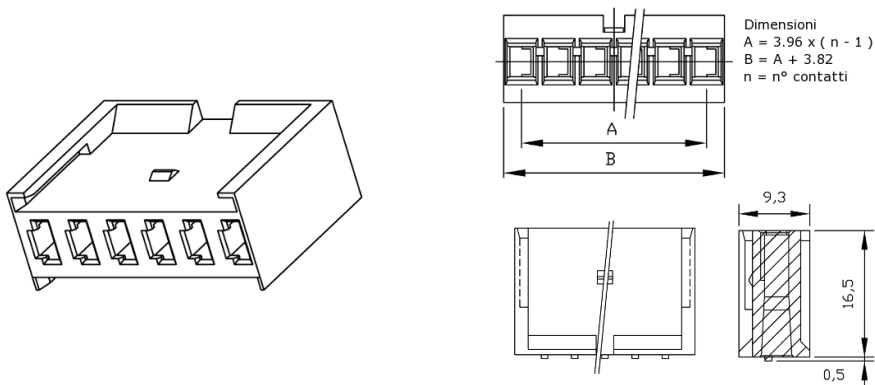

Caratteristiche Tecniche:

Pin totali:	12
Passo:	3.96 mm
Serie:	3971
Tipologia:	Scheda-filo
Montaggio:	Volante/Pannello