

Connettori e terminali

HOUSING FEMMINA 3971 8P

CONN. FM p3.96 EX3971H-08P M.I

Codice Adimpex: **J3971108-R**

P/N: **397108HA208**

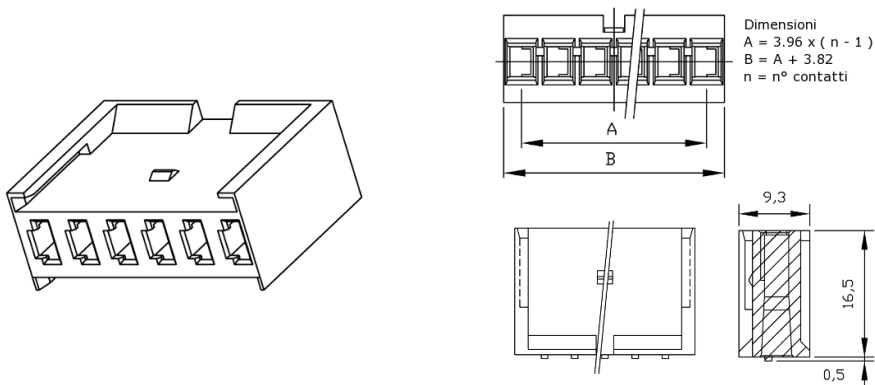

Caratteristiche Tecniche:

Passo:	3.96 mm
Serie:	3971
Pin totali:	8
Tipologia:	Scheda-filo
Montaggio:	Volante/Pannello