

Connettori e terminali

HOUSING FEMMINA 3971 2P

CONN. FM p3.96 EX3971H-02P M.I

Codice Adimpex: **J3971102-R**

P/N: **397102HA208**

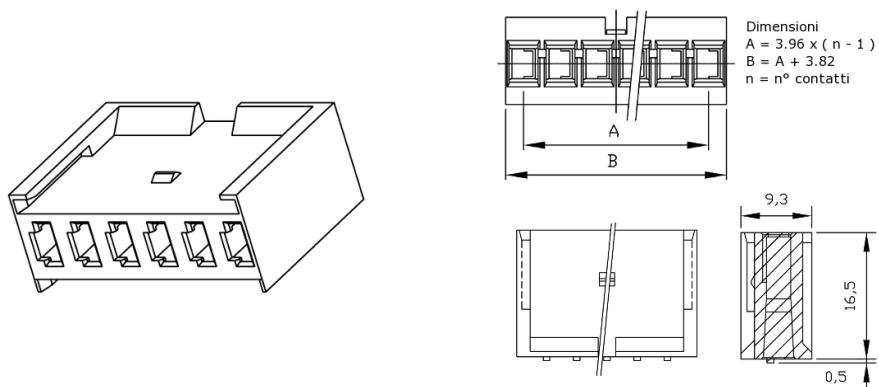

Caratteristiche Tecniche:

Pin totali:	2
Passo:	3.96 mm
Serie:	3971
Tipologia:	Scheda-filo
Montaggio:	Volante/Pannello