

Connettori e terminali

CONNETTORE MASCHIO 3961 90° 10P

CONN. MSRA p3.96 EX3961WR-10P

Codice Adimpex: **J3961710-R**

P/N: **396110WR051**

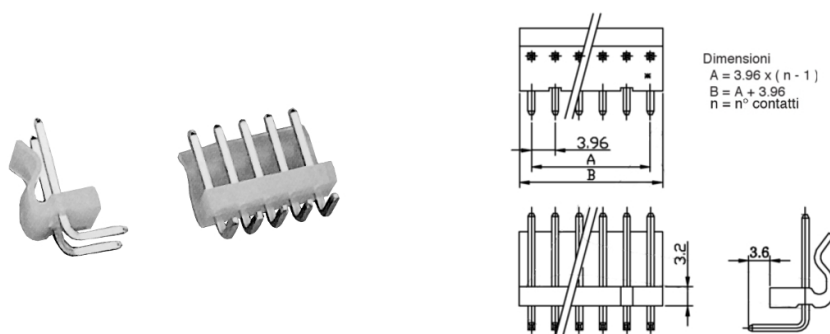

Caratteristiche Tecniche:

Pin totali:	10
Passo:	3.96 mm
Serie:	3961
Orientamento:	90 gradi
Montaggio:	PTH
Tipologia:	Scheda-filo