

## Connettori e terminali

### CONNETTORE MASCHIO 3961 90° 9P

CONN. MSRA p3.96 EX3961WR-09P

Codice Adimpex: **J3961709-R**

P/N: **396109WR051**

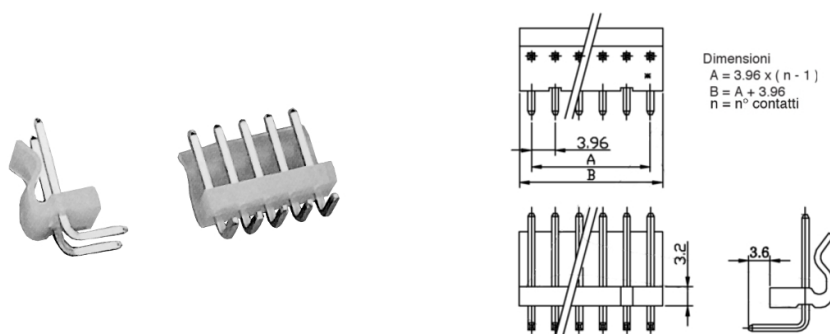

## Caratteristiche Tecniche:

Passo:	3.96 mm
Serie:	3961
Pin totali:	9
Orientamento:	90 gradi
Montaggio:	PTH
Tipologia:	Scheda-filo