

Connettori e terminali

CONNETTORE MASCHIO 3961 90° 7P

CONN. MSRA p3.96 EX3961WR-07P

Codice Adimpex: **J3961707-R**

P/N: **396107WR051**

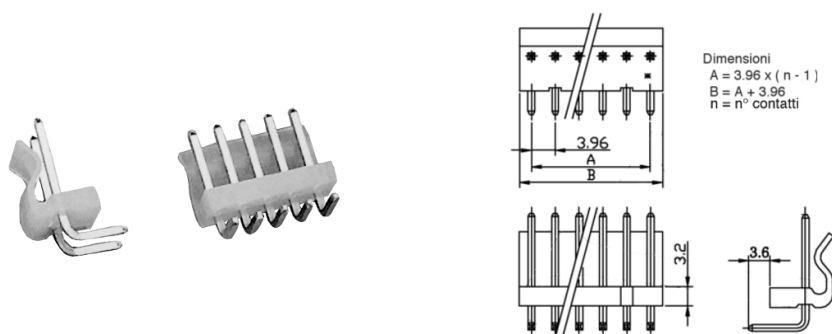

Caratteristiche Tecniche:

Passo:	3.96 mm
Serie:	3961
Pin totali:	7
Orientamento:	90 gradi
Montaggio:	PTH
Tipologia:	Scheda-filo