

Connettori e terminali

CONNETTORE MASCHIO 3961 90° 3P

CONN. MSRA p3.96 EX3961WR-03P

Codice Adimpex: **J3961703-R**

P/N: **396103WR051**

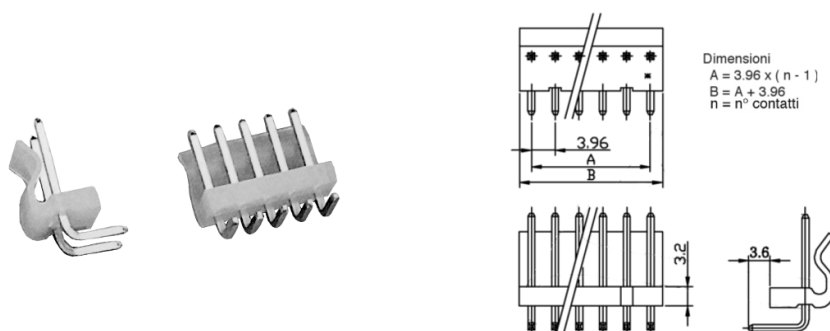

Caratteristiche Tecniche:

Pin totali:	3
Passo:	3.96 mm
Serie:	3961
Orientamento:	90 gradi
Montaggio:	PTH
Tipologia:	Scheda-filo