

Connettori e terminali

CONNETTORE MASCHIO 3961 DRITTO 3P

CONN. MS p3.96 EX3961WV-03P

Codice Adimpex: **J3961403-R**

P/N: **396103WV051**

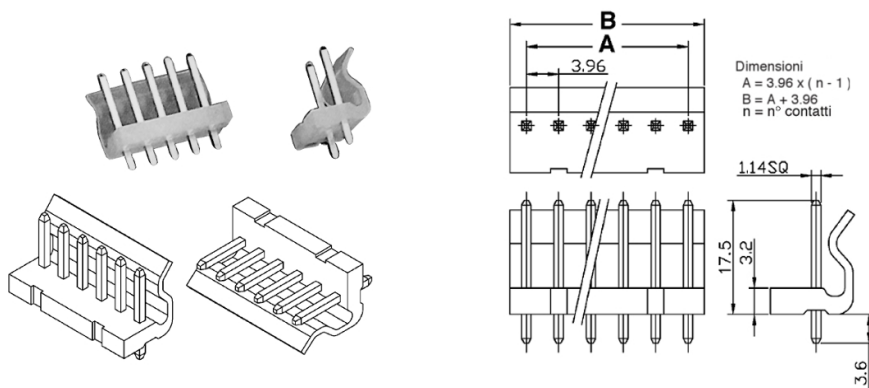

Caratteristiche Tecniche:

Pin totali:	3
Passo:	3.96 mm
Serie:	3961
Montaggio:	PTH
Tipologia:	Scheda-filo
Orientamento:	Verticale