

Connettori e terminali

CONNETTORE MASCHIO 2549 DRITTO 7P

CONN. MS p2.54 EX2549WV-07P*

Codice Adimpex: **J2549407-R**

P/N: **254907WV001**

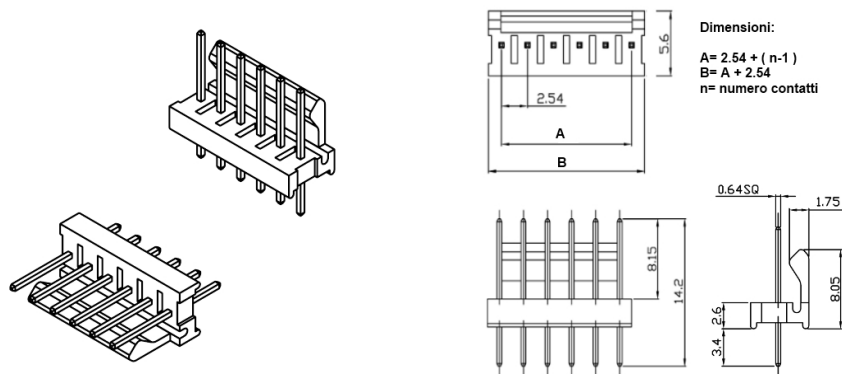

Caratteristiche Tecniche:

Orientamento: Verticale