

Connettori e terminali

CONNETTORE MASCHIO 2548 12P DOPPIO

CONN.MS M.II EX2548WV-(6+6)

Codice Adimpex: **J2548412-R**

P/N: **254812WV203 tin plat**

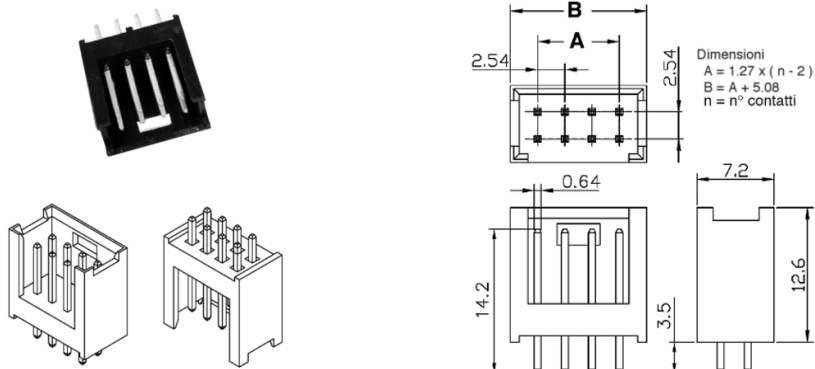

Caratteristiche Tecniche:

Pin totali:	12
Passo:	2.54 mm
Serie:	2548
Montaggio:	PTH
Tipologia:	Scheda-filo