

Connettori e terminali

HOUSING FEMMINA 2548 18P DOPPIA

CONN.FM M.II EX2548HF 9+9

Codice Adimpex: **J2548218-R**

P/N: **254818HF298**

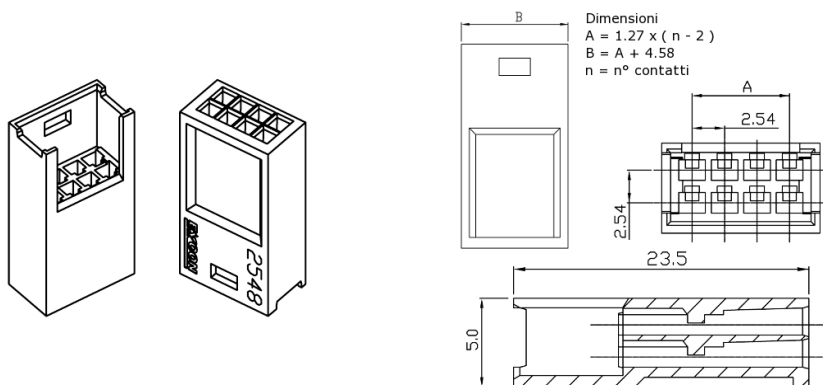

Caratteristiche Tecniche:

Pin totali:	18
Passo:	2.54 mm
Serie:	2548
Tipologia:	Scheda-filo
Montaggio:	Volante/Pannello