

Connettori e terminali

HOUSING FEMMINA 2548 8P DOPPIA

CONN.FM M.II EX2548HF 4+4

Codice Adimpex: **J2548208-R**

P/N: **254808HF298**

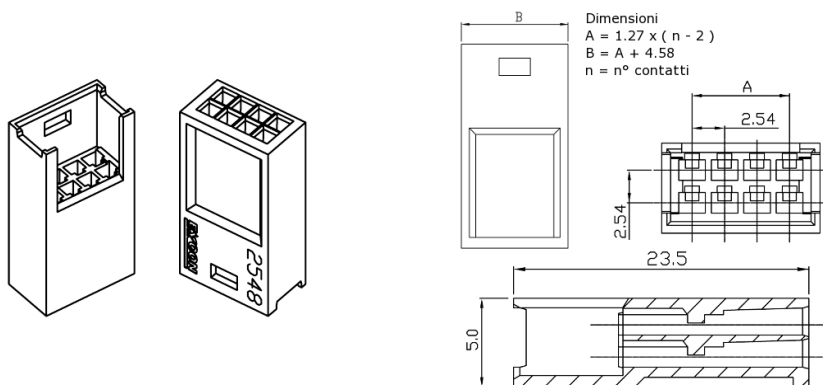

Caratteristiche Tecniche:

Passo:	2.54 mm
Serie:	2548
Pin totali:	8
Tipologia:	Scheda-filo
Montaggio:	Volante/Pannello