

Connettori e terminali

CONNETTORE MASCHIO 2547 90° 9P

CONN.MSRA M.II EX2547WR-09P

Codice Adimpex: **J2547709-R**

P/N: **254709WR203 tin plat**

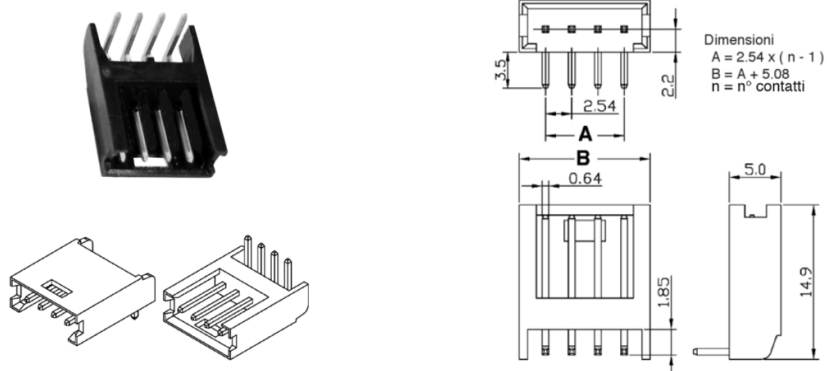

Caratteristiche Tecniche:

Passo:	2.54 mm
Serie:	2547
Pin totali:	9
Orientamento:	90 gradi
Montaggio:	PTH
Tipologia:	Scheda-filo