

## Connettori e terminali

### CONNETTORE MASCHIO 2547 DRITTO 9P

CONN.MS M.II EX2547WV-09P

Codice Adimpex: **J2547409-R**

P/N: **254709WV203 tin plat**

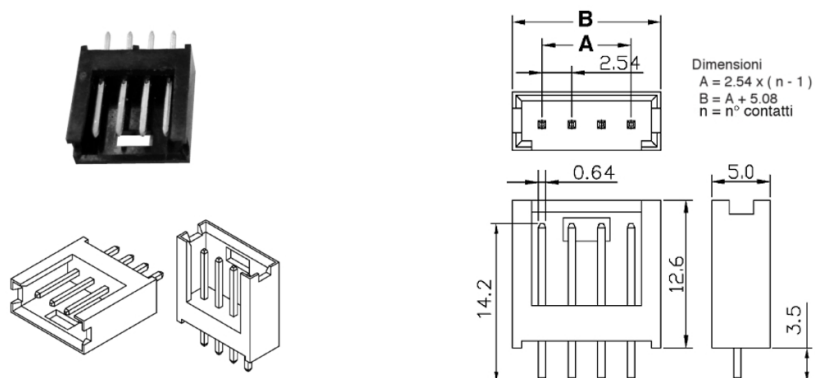

## Caratteristiche Tecniche:

Passo:	2.54 mm
Serie:	2547
Pin totali:	9
Montaggio:	PTH
Tipologia:	Scheda-filo
Orientamento:	Verticale