

Connettori e terminali

CONNETTORE MASCHIO 2544 DRITTO 14P

CONN.MS 2.54EX2544WV 7+7 GF *

Codice Adimpex: **J2544414-R**

P/N: **254414WV203-G**

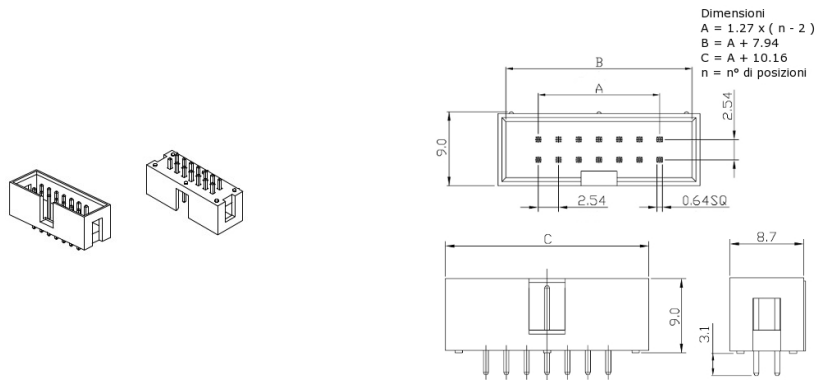

Caratteristiche Tecniche:

Pin totali:	14
Passo:	2.54 mm
Serie:	2544
Montaggio:	PTH
Tipologia:	Scheda-filo
Orientamento:	Verticale