

Connettori e terminali

HOUSING FEMMINA 2544 54P DOPPIA CON POLARIZZAZIONE

CONN.FM 2.54 EX2544HA-P 27+27

Codice Adimpex: **J2544154-R**

P/N: **254454HA298 27+27pol**

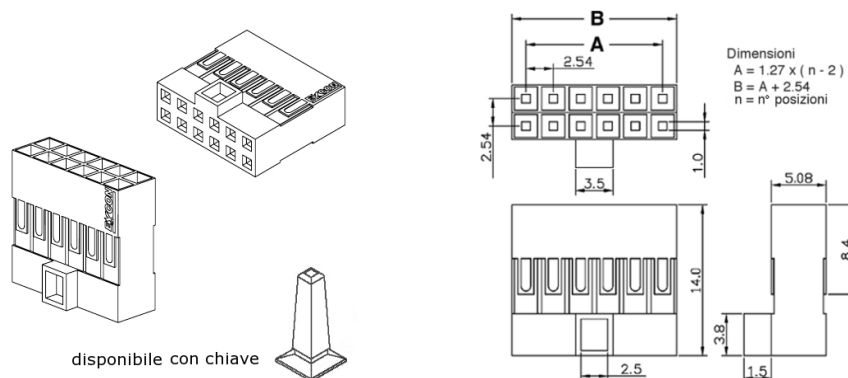

Caratteristiche Tecniche:

Passo:	2.54 mm
Serie:	2544
Pin totali:	54
Tipologia:	Scheda-filo
Montaggio:	Volante/Pannello