

Connettori e terminali

HOUSING FEMMINA 2544 50P DOPPIA CON POLARIZZAZIONE

CONN.FM 2.54 EX2544HA-P 25+25

Codice Adimpex: **J2544150-R**

P/N: **254450HA298 25+25pol**

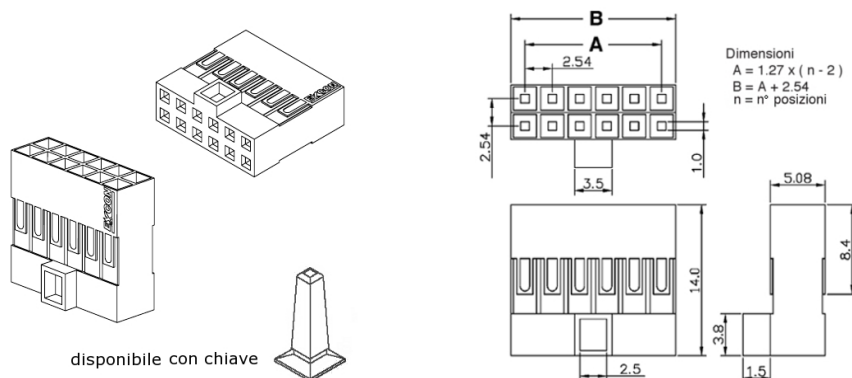

Caratteristiche Tecniche:

Passo:	2.54 mm
Serie:	2544
Pin totali:	50
Tipologia:	Scheda-filo
Montaggio:	Volante/Pannello