

Connettori e terminali

HOUSING FEMMINA 2544 22P DOPPIA CON POLARIZZAZIONE

CONN.FM 2.54 EX2544HA-P 22+22

Codice Adimpex: **J2544144-R**

P/N: **254444HA298 22+22pol**

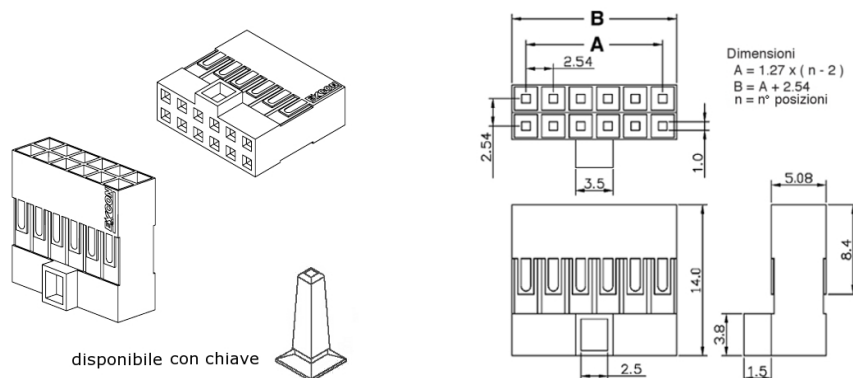

Caratteristiche Tecniche:

Passo:	2.54 mm
Pin totali:	22
Serie:	2544
Tipologia:	Scheda-filo
Montaggio:	Volante/Pannello