

Connettori e terminali

HOUSING FEMMINA 2544 40P DOPPIA CON POLARIZZAZIONE

CONN.FM 2.54 EX2544HA-P 20+20

Codice Adimpex: **J2544140-R**

P/N: **254440HA298 20+20pol**

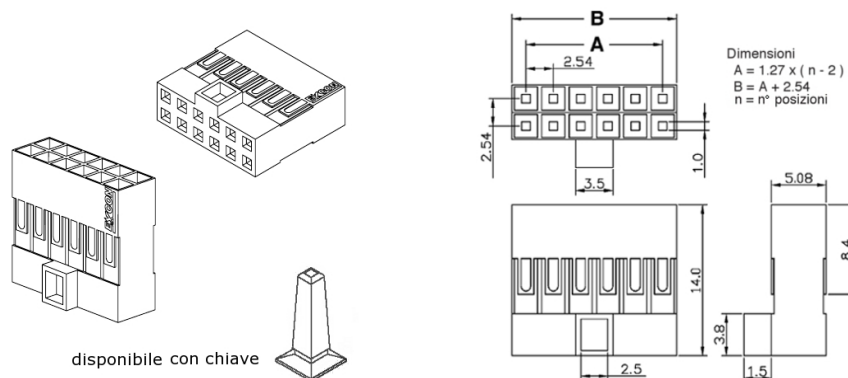

Caratteristiche Tecniche:

Passo:	2.54 mm
Serie:	2544
Pin totali:	40
Tipologia:	Scheda-filo
Montaggio:	Volante/Pannello