

Connettori e terminali

HOUSING FEMMINA 2544 30P DOPPIA CON POLARIZZAZIONE

CONN.FM 2.54 EX2544HA-P 15+15

Codice Adimpex: **J2544130-R**

P/N: **254430HA298 15+15pol**

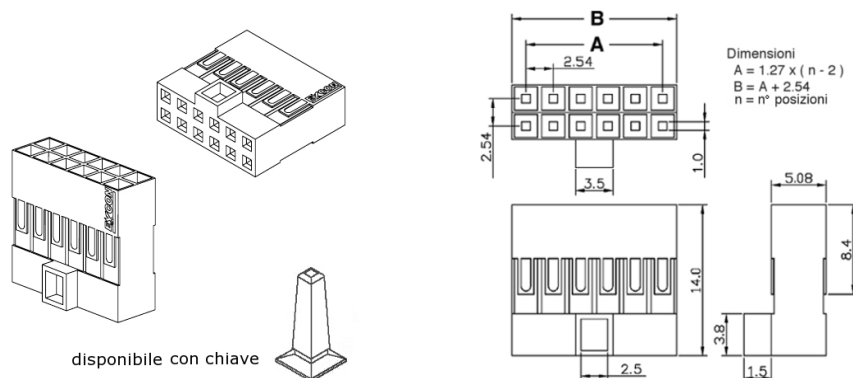

Caratteristiche Tecniche:

Passo:	2.54 mm
Serie:	2544
Pin totali:	30
Tipologia:	Scheda-filo
Montaggio:	Volante/Pannello