

Connettori e terminali

HOUSING FEMMINA 2544 24P DOPPIA CON POLARIZZAZIONE

CONN.FM 2.54 EX2544HA-P 12+12

Codice Adimpex: **J2544124-R**

P/N: **254424HA298 12+12pol**

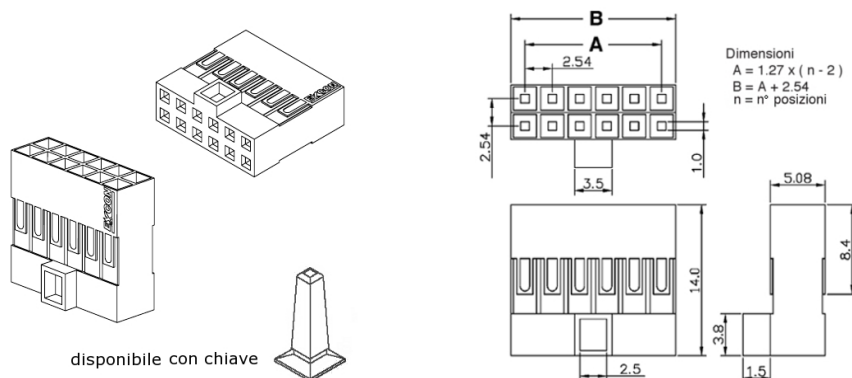

Caratteristiche Tecniche:

Passo:	2.54 mm
Pin totali:	24
Serie:	2544
Tipologia:	Scheda-filo
Montaggio:	Volante/Pannello