

Connettori e terminali

HOUSING FEMMINA 2543 30P DOPPIA

CONN. FM p2.54 EX2543HA-15+15

Codice Adimpex: **J2543230-R**

P/N: **254330HA298 15+15**

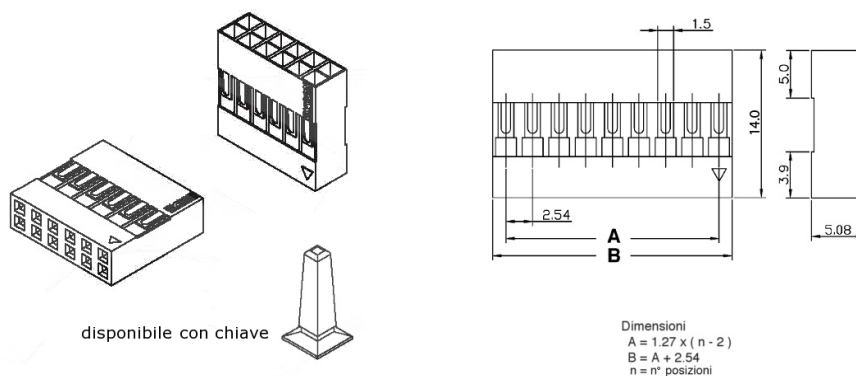

Caratteristiche Tecniche:

Passo:	2.54 mm
Serie:	2543
Pin totali:	30
Tipologia:	Scheda-filo
Montaggio:	Volante/Pannello