

Connettori e terminali

HOUSING FEMMINA 2543 16P DOPPIA

CONN. FM p2.54 EX2543HA-(8+8)

Codice Adimpex: **J2543216-R**

P/N: **254316HA298 8+8**

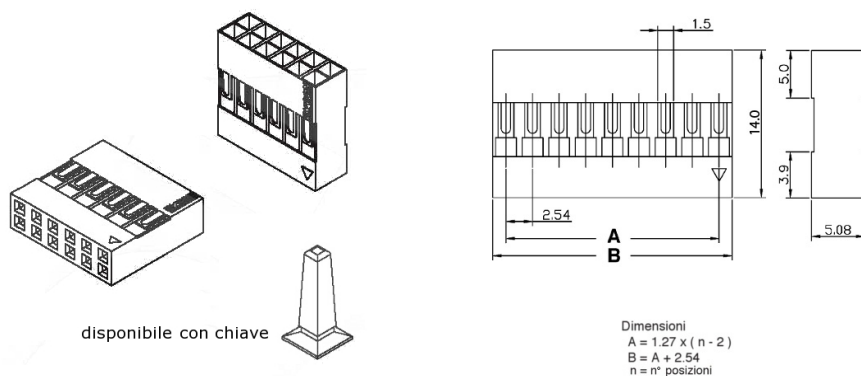

Caratteristiche Tecniche:

Pin totali:	16
Passo:	2.54 mm
Serie:	2543
Tipologia:	Scheda-filo
Montaggio:	Volante/Pannello