

Connettori e terminali

CONNETTORE MASCHIO 2517 DRITTO 7P

CONN. MS p2.5 EX2517WV-07P

Codice Adimpex: **J2517407-R**

P/N: **251707WV101**

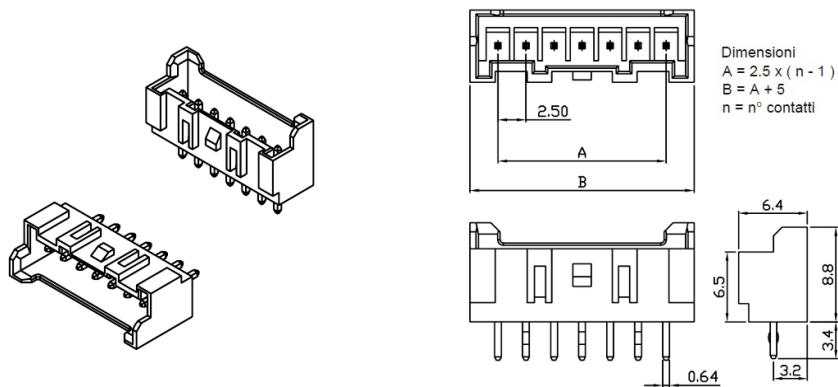

Caratteristiche Tecniche:

Passo:	2.5 mm
Serie:	2517
Pin totali:	7
Montaggio:	PTH
Tipologia:	Scheda-filo
Orientamento:	Verticale