

Connettori e terminali

CONNETTORE MASCHIO 2517 DRITTO 4P

CONN. MS p2.5 EX2517WV-04P

Codice Adimpex: **J2517404-R**

P/N: **251704WV101**

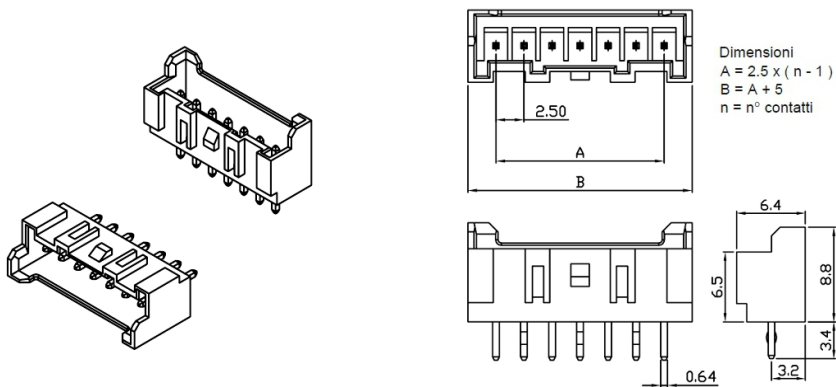

Caratteristiche Tecniche:

Passo:	2.5 mm
Serie:	2517
Pin totali:	4
Montaggio:	PTH
Tipologia:	Scheda-filo
Orientamento:	Verticale