

Connettori e terminali

CONNETTORE MASCHIO 2517 DRITTO 2P

CONN. MS p2.5 EX2517WV-02P

Codice Adimpex: **J2517402-R**

P/N: **251702WV101**

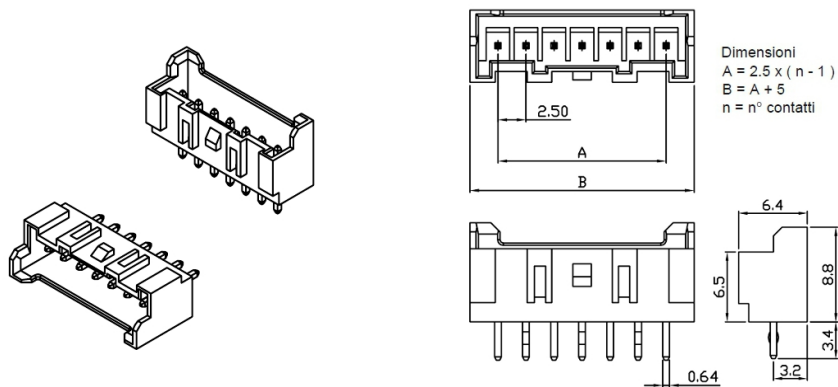

Caratteristiche Tecniche:

Pin totali:	2
Passo:	2.5 mm
Serie:	2517
Montaggio:	PTH
Tipologia:	Scheda-filo
Orientamento:	Verticale