

## Connettori e terminali

### CONNETTORE MASCHIO 2514 DRITTO 14P

CONN. MS p2.5 EX2514WV-14P

Codice Adimpex: **J2514414-R**

P/N: **251414WV001**

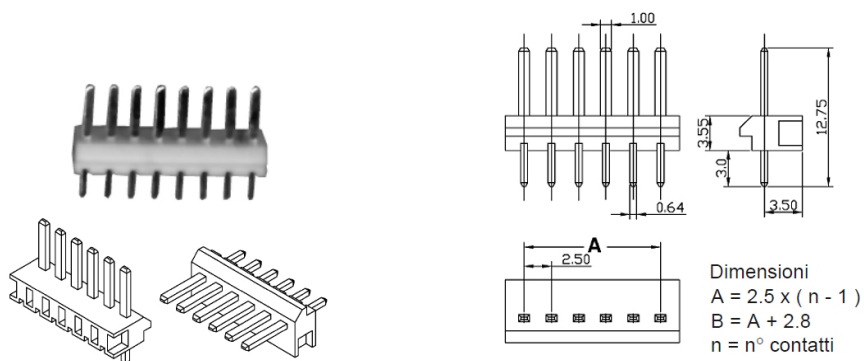

## Caratteristiche Tecniche:

Pin totali:	14
Passo:	2.5 mm
Serie:	2514
Montaggio:	PTH
Tipologia:	Scheda-filo
Orientamento:	Verticale