

Connettori e terminali

CONNETTORE MASCHIO 2514 DRITTO 4P

CONN. MS p2.5 EX2514WV-04P

Codice Adimpex: **J2514404-R**

P/N: **251404WV001**

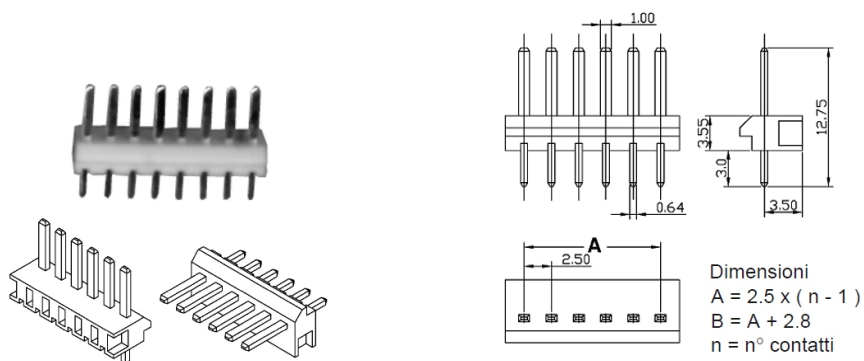

Caratteristiche Tecniche:

Passo:	2.5 mm
Serie:	2514
Pin totali:	4
Montaggio:	PTH
Tipologia:	Scheda-filo
Orientamento:	Verticale