

Connettori e terminali

CONNETTORE MASCHIO 2514 DRITTO 3P

CONN. MS p2.5 EX2514WV-03P

Codice Adimpex: **J2514403-R**

P/N: **251403WV001**

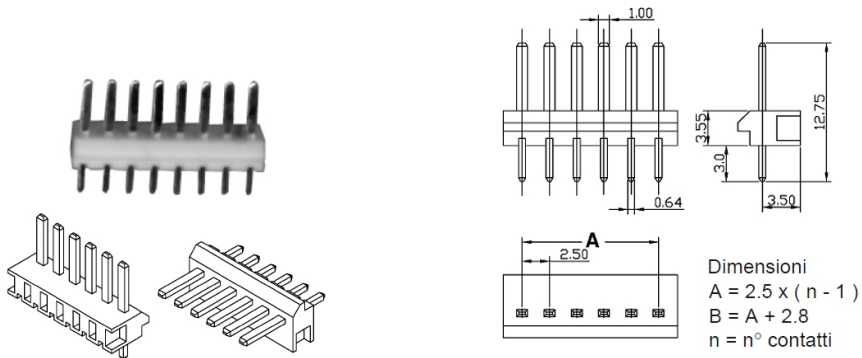

Caratteristiche Tecniche:

Passo:	2.5 mm
Serie:	2514
Pin totali:	3
Montaggio:	PTH
Tipologia:	Scheda-filo
Orientamento:	Verticale