

Connettori e terminali

CONNETTORE MASCHIO 2514 DRITTO 2P

CONN. MS p2.5 EX2514WV-02P

Codice Adimpex: **J2514402-R**

P/N: **251402WV001**

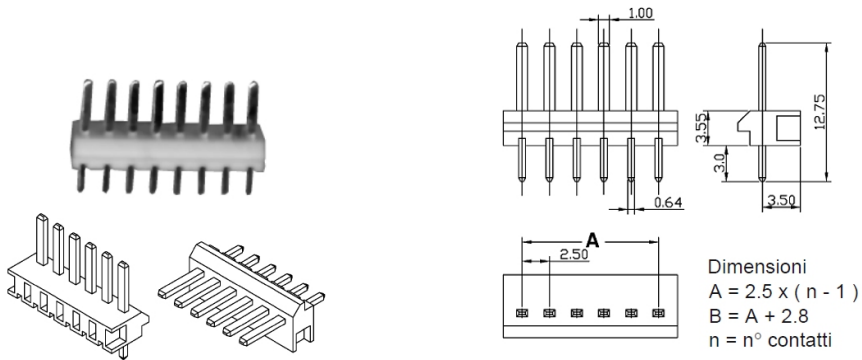

Caratteristiche Tecniche:

Pin totali:	2
Passo:	2.5 mm
Serie:	2514
Montaggio:	PTH
Tipologia:	Scheda-filo
Orientamento:	Verticale