

Connettori e terminali

HOUSING FEMMINA 2508 5P

CONN. FM p2.5 EX2508HF-05P

Codice Adimpex: **J2508105-R**

P/N: **250805HF003**

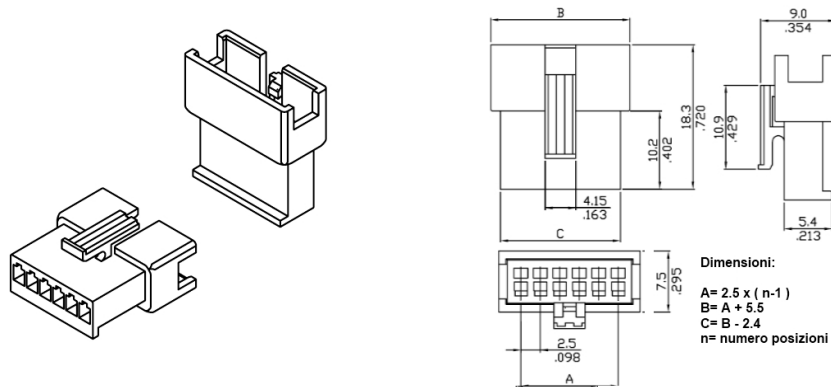

Caratteristiche Tecniche:

Passo:	2.5 mm
Serie:	2508
Pin totali:	5
Tipologia:	Filo-filo / scheda-filo
Montaggio:	Volante/Pannello