

## Connettori e terminali

### CONNETTORE MASCHIO 2504 90° 14P

CONN. MSRA p2.5 EX2504WR-14P

Codice Adimpex: **J2504714-R**

P/N: **250414WR001**

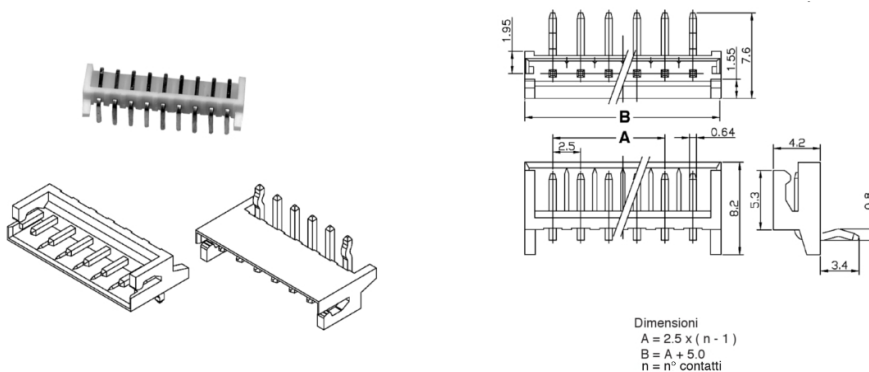

## Caratteristiche Tecniche:

Pin totali:	14
Passo:	2.5 mm
Serie:	2504
Orientamento:	90 gradi
Montaggio:	PTH
Tipologia:	Scheda-filo